



Programmatore a batteria WPX



Manuale utente del programmatore WPX

Comandi e indicatori	2	Funzioni speciali	5
Modalità operative.....	2	Pausa irrigazione.....	5
Introduzione	2	Salvataggio del programma predefinito dell'installatore	5
Funzionamento e impostazione	2	Ripristino del programma predefinito dell'installatore	5
Contractor Rapid Programming™	2	Ripristino delle impostazioni di fabbrica	5
Impostazione della data e ora	2	Bypass del sensore pioggia	5
Impostazione del programma di irrigazione.....	3	Installazione	5
Selezionare la zona	3	Collegamento della valvola.....	5
Impostare i tempi irrigui per una zona.....	3	Batterie.....	6
Impostare gli orari di avvio dell'irrigazione di zona.....	3	Sostituzione delle batterie.....	6
Impostare i giorni irrigui di zona	3	Sensore pioggia opzionale	6
Giorni personalizzati.....	3	Risoluzione dei problemi	7
Opzioni per i giorni irrigui	3		
Giorni ciclici	3		
Giorni dispari (ODD) / pari (EVEN).....	4		
Esecuzione automatica	4		
Spento (Off)	4		
Irrigazione manuale	4		
Pulsante di avvio manuale	4		
Regolazione stagionale	4		

Comandi e indicatori

Modalità operative

- **Imposta data e ora** - Imposta la data e l'ora del giorno corrente (selezionare il formato da 12 ore o 24 ore).
- **Imposta programma di irrigazione** - Personalizza gli orari dell'irrigazione elaborando programmi che vengono eseguiti automaticamente.
- **Regolazione stagionale** - Aumenta o diminuisce la durata dell'irrigazione (Tempi di irrigazione-Run Times) di una determinata percentuale per tutte le zone.
- **Esecuzione automatica** - L'irrigazione si verifica automaticamente in base agli orari di irrigazione programmati.

Irrigazione manuale/Spento (Off)

- **Irrigazione manuale** - Avvia immediatamente l'irrigazione di TUTTE (ALL) le zone o di UNA zona qualsiasi.
- **Spento (Off)** - Interrompe qualsiasi programma di irrigazione attivo e disabilita l'irrigazione automatica.

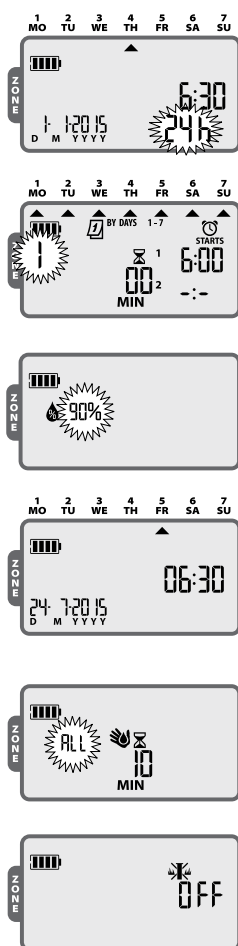

Indicatore della batteria

Mostra la durata residua della batteria

Pulsanti + o -

Regolano le impostazioni

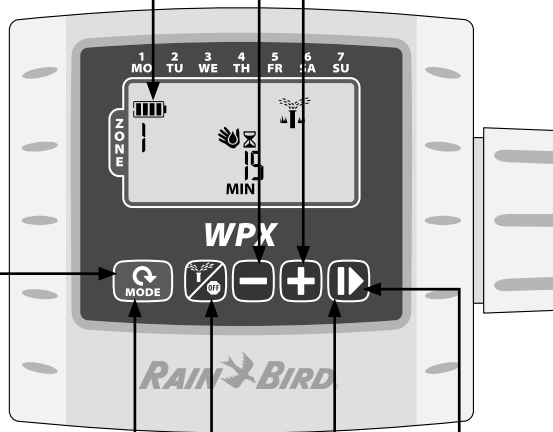

Pulsante Mode

Mostra le diverse modalità operative

Pulsante ►

Passa all'impostazione successiva

Pulsante di avvio manuale

Irriga immediatamente tutte le zone in base ai tempi di irrigazione programmati

Pulsante

Mostra le modalità Irrigazione manuale, Spento (Off) e Auto

Introduzione

Grazie per aver scelto il programmatore a batteria WPX di Rain Bird. Il programmatore WPX è progettato per garantire un'irrigazione automatica senza problemi in assenza di alimentazione a corrente alternata o in zone dove l'installazione di nuovi cavi sul campo non sia praticabile.

Funzionamento e impostazione

Contractor Rapid Programming™

In fase di programmazione iniziale, il programmatore copia automaticamente gli orari di avvio e i giorni irrigui dalla Zona 1 a tutte le altre zone.

- ! **NOTA:** se più zone hanno orari di irrigazione uguali o sovrapposti, il programmatore irrigherà le zone in sequenza (non è prevista l'esecuzione contemporanea di più zone).
- ! **NOTA:** le eventuali modifiche apportate al programma di una zona dopo la programmazione iniziale interesseranno solo la zona in fase di modifica.
- ! **NOTA:** è possibile riattivare la funzione Contractor Rapid Programming™ ripristinando le impostazioni di fabbrica (vedere pagina 5)

Impostazione della data e ora

Premere il pulsante MODE finché non viene visualizzata la schermata Imposta data e ora.

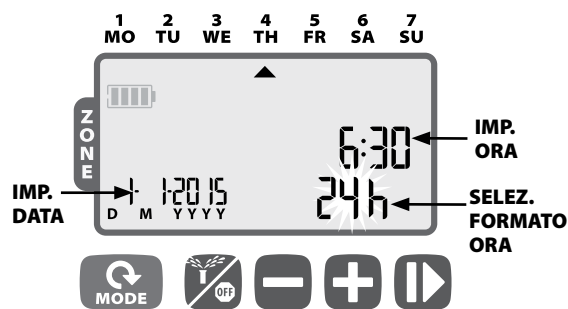

- Premere **+ o -** per impostare il formato dell'ora (12 ore o 24 ore), quindi premere **►**
- Premere **+ o -** per impostare l'ora (accertarsi che l'impostazione AM/PM selezionata sia corretta se si usa il formato da 12 ore), quindi premere **►**. Premere nuovamente **+ o -** per impostare i minuti, infine premere **►**
- Premere **+ o -** per impostare l'anno (YYYY), dopodiché premere **►** per impostare il giorno (D), quindi il mese (M). Se è stato selezionato il formato da 12 ore, il formato della data sarà visualizzato così: M/D/YYYY.

Impostazione del programma di irrigazione

Premere il pulsante **MODE** finché non viene visualizzata la schermata **Imposta programma di irrigazione**.

1 Selezionare la zona

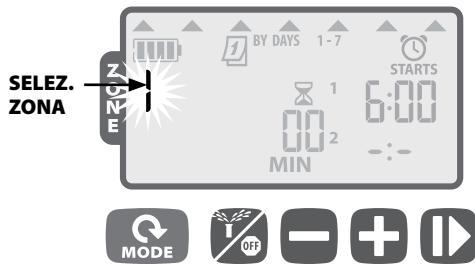

- ▶ Premere **+ o -** per selezionare il numero della zona, quindi premere **▶**

2 Impostare i tempi irrigui per una zona

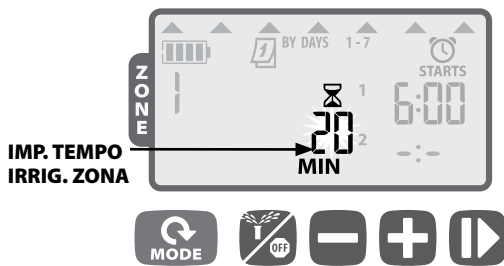

- ▶ Premere **+ o -** per impostare il tempo di irrigazione (in minuti), quindi premere **▶**

! NOTA: i tempi di irrigazione possono andare da 1 a 240 minuti.

3 Impostare gli orari di avvio dell'irrigazione di zona

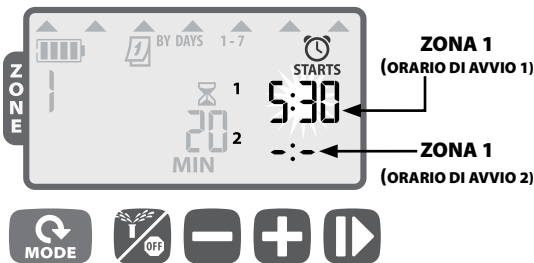

- ▶ Premere **+ o -** per impostare il primo orario di avvio per la zona selezionata (preimpostato alle ore 06:00), quindi premere **▶**
- ▶ Premere **+ o -** per impostare il successivo orario di avvio o premere nuovamente **▶** per passare all'impostazione dei giorni irrigui.

◀ RIPETERE per impostare altri orari di avvio, fino a un massimo di sei orari per ciascuna zona.

! NOTA: le regolazioni vengono impostate con incrementi di 10 minuti.

! NOTA: per rimuovere un orario di avvio, premere **+ o -** finché non viene visualizzato il valore **-:-** (SPENTO-OFF) (**-:-** è subito prima del valore 0:00 o 12:00 AM.)

! NOTA: il programmatore non irrigherà più zone contemporaneamente. Se due o più zone hanno orari di avvio uguali (o sovrapposti), il programmatore attenderà che l'irrigazione della prima zona sia terminata prima di avviare le altre zone in sequenza. Questo metodo è denominato "scaglionamento degli orari di avvio".

4 Impostare i giorni irrigui di zona

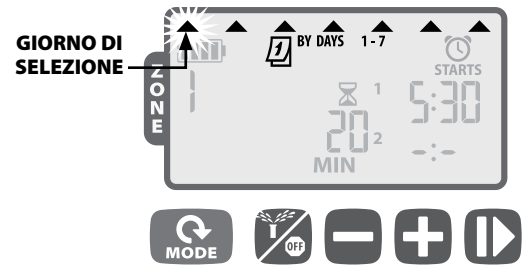

Giorni personalizzati

- ▶ Premere **+** (per abilitare) o **-** (per disabilitare) il giorno di selezione lampeggiante. Il cursore passerà automaticamente al giorno di selezione successivo.

◀ RIPETERE per impostare ogni giorno della settimana secondo necessità.

◀ RIPETERE i passaggi 1-4 per altre zone, secondo necessità.

- ▶ Al termine della programmazione, premere il pulsante **MODE** finché non viene visualizzata la schermata **ESECUZIONE AUTOMATICA**.

Opzioni per i giorni irrigui

Sono disponibili opzioni aggiuntive per i giorni irrigui:

- **Giorni ciclici** (1-30)
- **Giorni dispari** (l'irrigazione NON verrà effettuata il 31 del mese)
- **Giorni pari**

Per modificare la tipologia dei giorni irrigui per una zona, è sufficiente premere contemporaneamente i pulsanti **+ e -** durante l'impostazione dei giorni irrigui di zona.

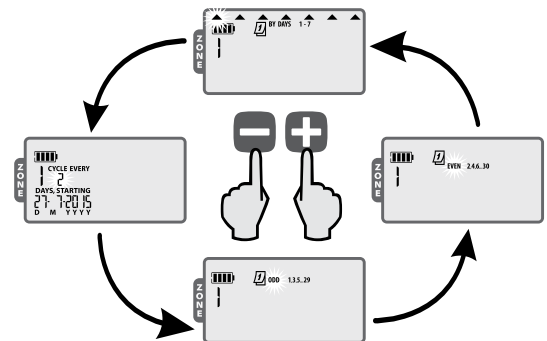

Giorni ciclici

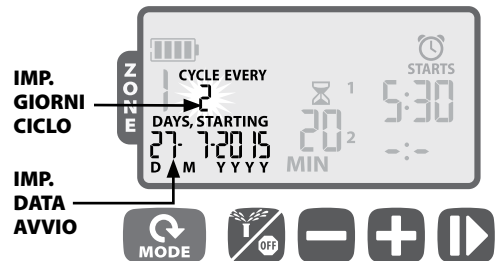

- ▶ Premere il pulsante **+ o -** per impostare la durata del ciclo di irrigazione, quindi premere **▶**

- ▶ Premere **+ o -** per impostare il giorno irriguo successivo, quindi premere **▶**

Giorni dispari (ODD) / pari (EVEN)

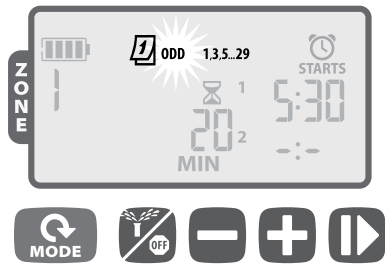

- ▶ Quando la scritta **DISPARI (ODD) 1,3,5...29** o **PARI (EVEN) 2,4,6...30** lampeggia, premere ►

! **NOTA:** i programmi dei giorni DISPARI non prevedono l'irrigazione il 31 del mese.

Esecuzione automatica

Premere il pulsante MODE finché non viene visualizzata la schermata ESECUZIONE AUTOMATICA.

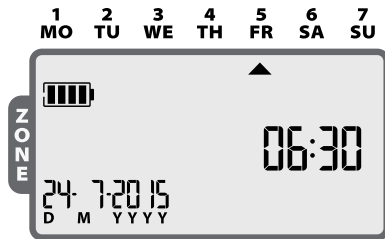

In modalità AUTO, il programmatore WPX irrigherà ciascuna zona in base agli orari programmati. Se ci sono zone programmate per entrare in funzione alla stessa ora dello stesso giorno, il programmatore metterà le zone in coda e irrigherà una valvola per volta, dando la precedenza alla zona con il numero inferiore.

! **NOTA:** dopo 5 minuti di inattività, il programmatore tornerà in modalità ESECUZIONE AUTOMATICA, a meno che non sia in modalità SPENTO (OFF), e il display si spegnerà. Premere un tasto qualsiasi per riaccendere il display.

Spento (Off)

Premere il pulsante  finché non viene visualizzata la schermata SPENTO (OFF).

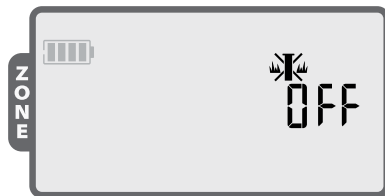

Selezionando la modalità SPENTO (OFF), tutte le eventuali irrigazioni previste saranno annullate e si impedirà l'avvio automatico di qualsiasi attività di irrigazione.

! **NOTA:** selezionare la modalità ESECUZIONE AUTOMATICA per riprendere l'uso normale. I programmi di irrigazione previsti NON saranno eseguiti se si lascia il programmatore in modalità SPENTO (OFF).

! **NOTA:** se si intende interrompere l'irrigazione automatica solo per pochi giorni, si consiglia di utilizzare la funzione "Pausa irrigazione" descritta a pagina 52.

! **NOTA:** per riavviare l'irrigazione, premere nuovamente il pulsante  per tornare in modalità ESECUZIONE AUTOMATICA.

Irrigazione manuale

Premere il pulsante  finché non viene visualizzata la schermata Irrigazione manuale.

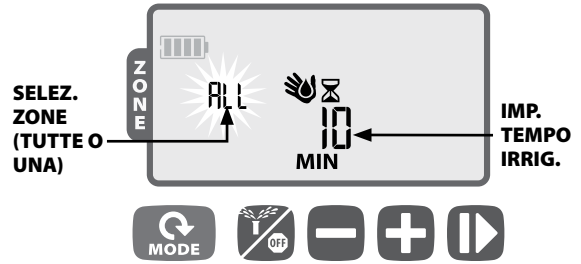

- ▶ Premere + o - per selezionare TUTTE (ALL) le zone o una zona, quindi premere ►

- ▶ Premere + o - per impostare il tempo di irrigazione per le zone selezionate, quindi premere ► per avviare l'irrigazione.

! **NOTA:** per rispettare il tempo di irrigazione programmato per ciascuna zona: premere - durante l'impostazione del tempo di irrigazione manuale finché nella schermata non appare la scritta SCH. MIN.

Pulsante di avvio manuale

È possibile irrigare immediatamente TUTTE le zone in base ai tempi di irrigazione precedentemente programmati.

- ▶ Con il programmatore in modalità AUTO, tenere premuto ► per 3 secondi per iniziare a irrigare tutte le zone che hanno un tempo di irrigazione programmato.

Regolazione stagionale

Premere il pulsante MODE finché non viene visualizzata la schermata Regolazione stagionale.

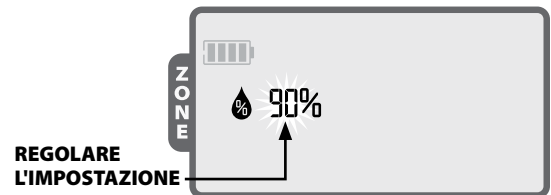

La modalità REGOLAZIONE STAGIONALE consente di aumentare o diminuire i tempi di irrigazione per tutte le zone di una determinata percentuale (dal 10% al 200%).

- ▶ Premere + o - per aumentare o diminuire questo valore.

! **NOTA:** la REGOLAZIONE STAGIONALE si applica a TUTTA l'irrigazione automatica.

Funzioni speciali

Pausa irrigazione

È possibile sospendere l'irrigazione automatica fino a un massimo di 9 giorni.

- ▶ Premere il pulsante MODE finché non viene visualizzata la schermata ESECUZIONE AUTOMATICA. (l'unità NON deve essere in fase di irrigazione).



- ▶ Tenere premuto + per 3 secondi, quindi premere + o - per selezionare il numero di GIORNI (DAYS) per cui sospendere l'irrigazione, fino a un massimo di 9 giorni.
- ▶ Per annullare, premere - fino a impostare il parametro GIORNI (DAYS) su 0 (il programmatore tornerà in modalità ESECUZIONE AUTOMATICA).

Il simbolo a sinistra e i GIORNI (DAYS) rimanenti vengono visualizzati quando è attiva la Sospensione per pioggia.

Salvataggio del programma predefinito dell'installatore

È possibile salvare i programmi di irrigazione per poterli recuperare in futuro.

- ▶ Premere il pulsante OFF finché non viene visualizzata la schermata SPENTO (OFF).
- ▶ Premere e rilasciare contemporaneamente i pulsanti OFF e +
- ▶ Il simbolo "OFF" lampeggerà brevemente per confermare il salvataggio dei programmi.

Ripristino del programma predefinito dell'installatore

È possibile ripristinare i programmi di irrigazione salvati in precedenza.

- ▶ Premere il pulsante OFF finché non viene visualizzata la schermata SPENTO (OFF).
- ▶ Premere e rilasciare contemporaneamente i pulsanti + e ►
- ▶ Il simbolo "OFF" lampeggerà brevemente per confermare il ripristino dei programmi.

Ripristino delle impostazioni di fabbrica

È possibile ripristinare le impostazioni di fabbrica del programmatore.

- ⚠ **ATTENZIONE:** tutti gli orari di irrigazione attualmente memorizzati saranno cancellati. Tuttavia, le impostazioni del programma predefinito dell'installatore rimangono archiviate in una memoria separata e possono essere recuperate dopo il ripristino delle impostazioni di fabbrica, in quanto non sono interessate da questa operazione.
- ▶ Premere il pulsante MODE finché non viene visualizzata la schermata Regolazione stagionale.
- ▶ Premere e rilasciare contemporaneamente i pulsanti OFF e ►

Bypass del sensore pioggia

È possibile impostare il sensore su Attivo (Active) o Bypass per tutte le zone.

- ▶ Premere il pulsante MODE finché non viene visualizzata la schermata ESECUZIONE AUTOMATICA.
- ▶ Premere e rilasciare contemporaneamente i pulsanti - e ► per selezionare le impostazioni RISPETTA o IGNORA.

Il simbolo a sinistra viene visualizzato quando si seleziona IGNORA.

È possibile impostare il sensore su Attivo o Bypass per una singola zona.

- ▶ Premere il pulsante MODE finché non viene visualizzata la schermata Imposta programma di irrigazione.
- ▶ Premere + o - per selezionare la zona desiderata.
- ▶ Premere e rilasciare contemporaneamente i pulsanti - e ► per selezionare le impostazioni RISPETTA o IGNORA.

Il simbolo a sinistra viene visualizzato quando si seleziona IGNORA.

Installazione

Collegamento della valvola

I cavi possono estendersi fino a 30 metri (dimensioni minime del cavo 18 AWG/0,75 mm²) dal programmatore. Tutti i collegamenti dei cavi devono essere effettuati mediante appositi connettori di giunzione impermeabili (non forniti).

- ▶ Collegare i fili neri di ciascun solenoide ai fili neri comuni del programmatore WPX.
- ▶ Collegare un filo rosso di ciascun solenoide all'apposito filo del programmatore WPX per la zona interessata.
- ▶ Collegare una valvola master opzionale.

COLLEGAMENTO DELLA VALVOLA

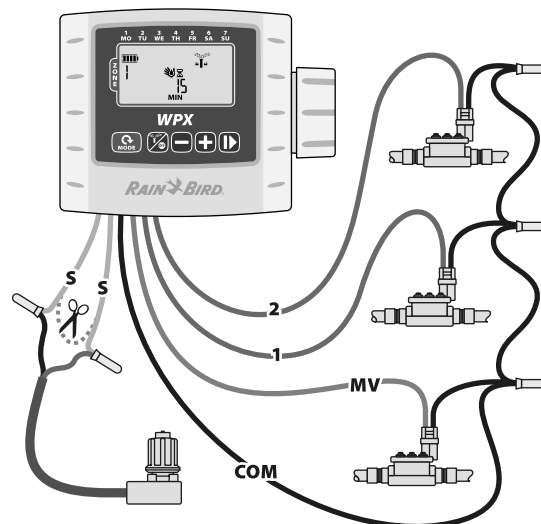

! **NOTA:** il programmatore WPX può essere montato su un solenoide bistabile in corrente continua mediante l'apposita staffa inclusa oppure essere fissato a una parete mediante la staffa per il montaggio a muro opzionale (modello: 9VMOUNT).

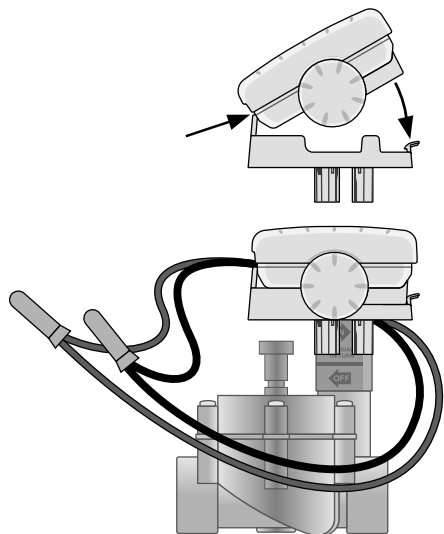

Batterie

Per garantire il corretto funzionamento del programmatore Rain Bird WPX sono necessarie due batterie alcaline da 9 V. Il programmatore funzionerà utilizzando una o due batterie da 9 V. In condizioni normali, la durata prevista è di 1 anno se si utilizza una sola batteria e di 2 anni se si utilizzano due batterie da 9 V.

Sostituzione delle batterie

1. Rimuovere il coperchio del vano batterie.
2. Installare una o due batterie alcaline da 9 V collegandole agli appositi connettori a clip.
3. Rimontare il coperchio del vano batterie.

! **NOTA:** non mettere insieme batterie nuove e vecchie. Così facendo, la durata delle batterie potrebbe ridursi e il programmatore potrebbe cessare di funzionare prima del tempo.

Sensore pioggia opzionale

- ▶ Tagliare il cavo giallo a metà e rimuovere circa 13 mm di isolamento.

! **NOTA:** tagliare il cavo giallo solo quando si installa un sensore di pioggia.

- ▶ Collegare il sensore ai terminali con connettori impermeabili.

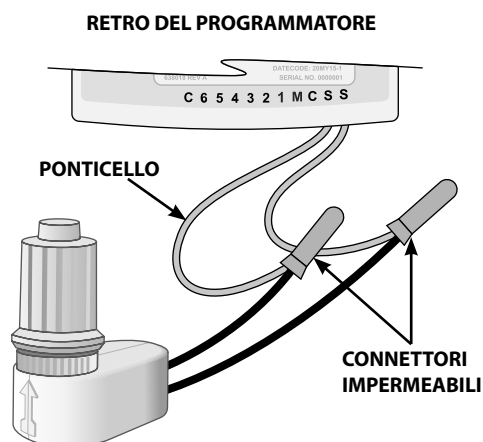

Risoluzione dei problemi

Problema	Possibile causa	Possibile soluzione
Display assente	Il display è in modalità sospensione/risparmio batteria.	Premere un tasto qualsiasi per riattivare il display.
	Le batterie sono scariche.	Sostituire le batterie.
L'irrigazione automatica non si avvia	Orario di avvio, tempo di irrigazione o giorni irrigui assenti.	Impostare l'orario di avvio, il tempo di irrigazione e i giorni irrigui.
	Il cavo del sensore è stato tagliato, ma non è stato installato il sensore di pioggia.	Ricollegare i cavi del sensore o impostare il bypass del sensore.
	È impostata la sospensione per pioggia.	Disattivare la sospensione per pioggia.
L'irrigazione automatica è iniziata ma non viene effettuata nessuna attività di irrigazione	La pressione dell'acqua è assente.	Accendere al sistema di alimentazione principale dell'acqua.
	Impianto difettoso.	Verificare l'eventuale presenza di cortocircuiti o circuiti aperti nell'impianto.
	Solenoidi difettosi.	Sostituire il solenoide.
	Solenoidi incompatibili.	Bisogna utilizzare un solenoide bistabile da 9 V (Rain Bird K80920) o un altro solenoide bistabile compatibile in corrente continua.
Il programmatore irriga più del previsto	Orari di avvio, tempi di irrigazione o giorni irrigui eccessivi.	Modificare gli orari di avvio, i tempi di irrigazione o i giorni irrigui.
	È impostata la regolazione stagionale.	Ridurre il valore di regolazione stagionale secondo necessità.
L'opzione di irrigazione manuale di tutte le zone non è disponibile o non irriga alcune zone	Una o più zone non hanno un orario di avvio o un tempo di irrigazione programmato.	Programmare un orario di avvio e un tempo di irrigazione per tutte le zone desiderate.



Rain Bird Corporation
6991 East Southpoint Road
Tucson, AZ 85756
EE. UU.
Tel.: (520) 741-6100
Fax: (520) 741-6522

Rain Bird International
1000 West Sierra Madre Avenue
Azusa, CA 91702
EE. UU.
Tel.: +1 (626) 963-9311
Fax: +1 (626) 852-7343

Rain Bird Europe SNC
900, rue Ampère, B.P. 72000
13792 Aix en Provence Cedex 3
FRANCIA
Tel.: (33) 4 42 24 44 61
Fax: (33) 4 42 24 24 72

Rain Bird France SNC
900, rue Ampère, B.P. 72000
13792 Aix en Provence Cedex 3
FRANCIA
Tel.: (33) 4 42 24 44 61
Fax: (33) 4 42 24 24 72

Rain Bird Ibérica. S.A.
Polígono Ind. Pinares Llanos
C/ Carpinteros, 12, 2ºC
28670 Villaviciosa de Odón, Madrid
ESPAÑA
Tel.: (34) 91 632 48 10
Fax: (34) 91 632 46 45

Rain Bird Deutschland GmbH
Königstraße 10c
70173 Stuttgart
DEUTSCHLAND
Tel.: +49 (0)711 222 54 158
Fax: +49 (0)711 222 54 200

Rain Bird Sverige AB
C/O Matrisen
Stortorget 29
211 34 Malmö
Tel.: (46) 42 25 04 80
Fax: (46) 42 20 40 65

Rain Bird Türkiye
Çamlık Mh. Diñç Sokak Sk. No.4 D:59-60
34775 Ümraniye, İstanbul
TÜRKİYE
Tel.: (90) 216 443 75 23
Faks: (90) 216 461 74 52

© 2015 Rain Bird Corporation
® Marchio di fabbrica depositato di Rain Bird Corporation

www.rainbird.com
www.rainbird.eu

P/N: 690173-01 IT 02JL15